

«Альтаир»

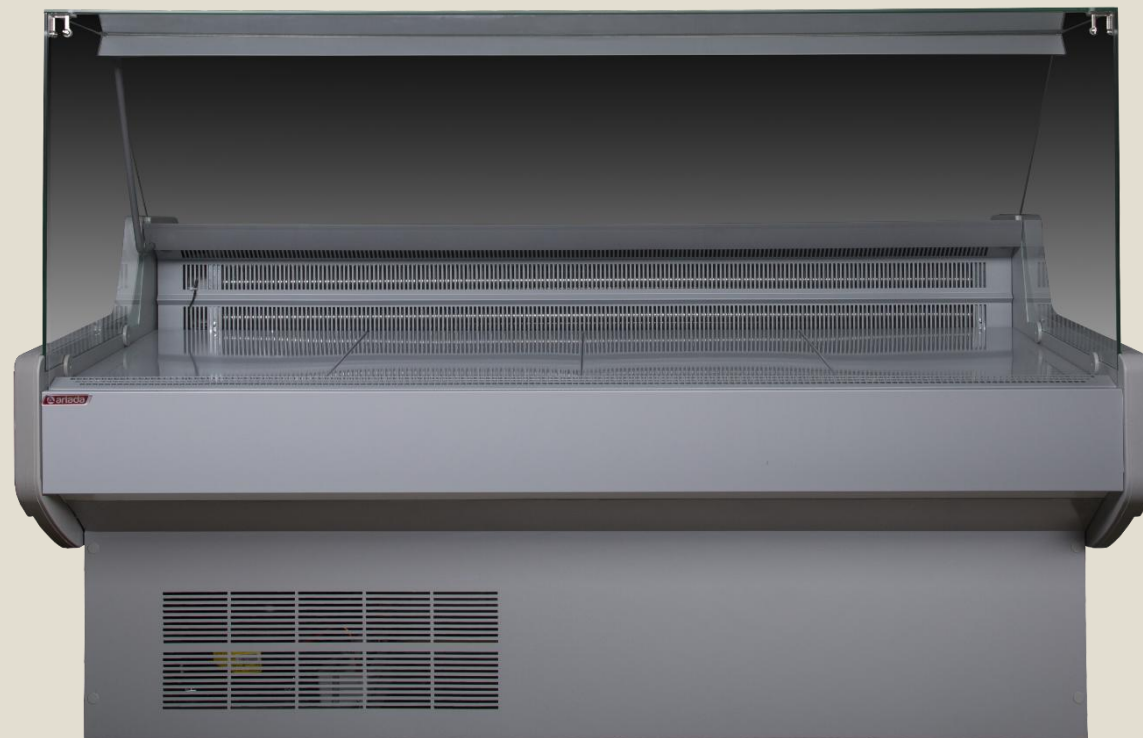

«Альтаир куб»



Новый взгляд на привычные вещи

Серия холодильного прилавка специально разработанная для магазинов небольшой и средней площади, для дизайнерских магазинов и продуктовых рынков.

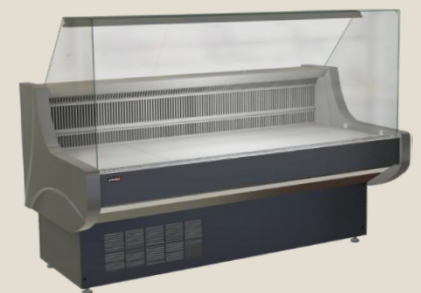
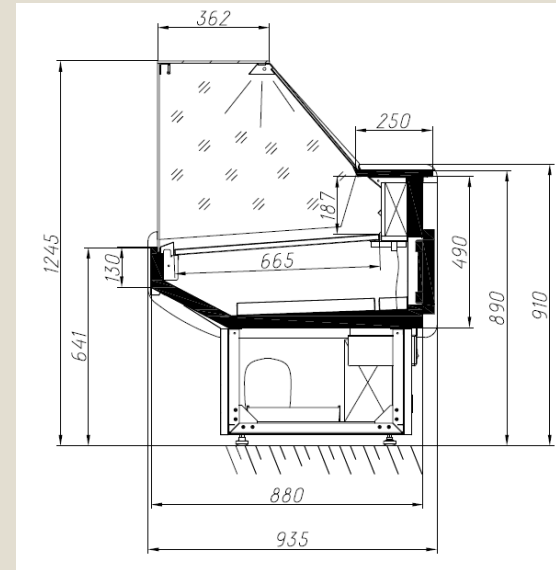
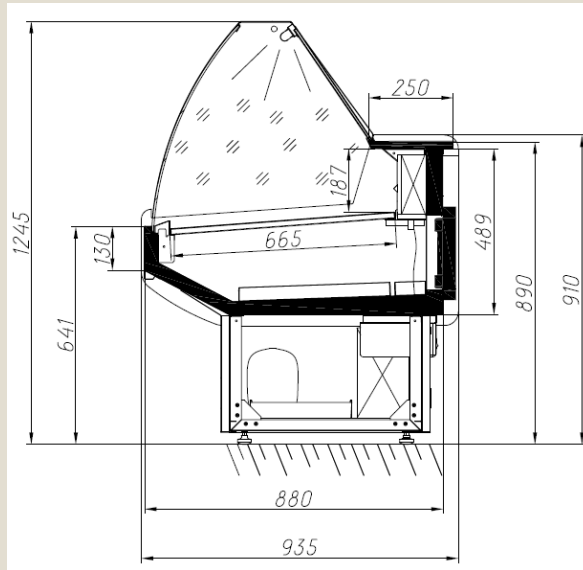

Холодильный прилавок со встроенным агрегатом **Danfoss**, контроллером **Eliwell** и обладающий уникальной модульностью – **полностью взаимозаменяемое остекление**.

- Конденсатор не требующий обслуживания
- Европейские комплектующие
- Низкое электропотребление
- Оптимальное соотношение занимаемой площади к глубине выкладки
- Возможность погрузки в два яруса

## Стандартное исполнение прилавков «Альтаир»:

- LED освещение – 3 цвета на выбор;
- Цельнозаливной короб;
- Наличие запасника у среднетемпературных и универсальных витрин;
- Столешница и противни окрашенные ПЭП;
- Задние прозрачные шторы.

Варианты окраски бампера и нижней панели:



Варианты окраски столешницы и противней:



## Опциональные возможности:

- Дополнительная стеклянная полка;
- Стеклянные мобильные делители: высокий низкий;
- Доска разделочная и под весы;
- Исполнение столешницы и противней из нержавеющей стали.



Параметры	BC75-1000	BC75-1200	BC75-1500	BC75-1800
Глубина выкладки, мм	665			
Площадь выкладки, м2	0,60	0,74	0,93	1,14
Площадь выкладки с полкой, м2	0,77	0,94	1,20	1,45
Температурный диапазон, °C	0 ... +6			
Энергопотребление за сутки (не более), кВт/ч	5,0	5,6	7,1	8,7
Длина с боковинами, мм	980	1180	1480	1780
Глубина, мм	935			
Высота, мм	1245			
Масса, кг, не более	110	145	180	215

Параметры	BY75-1000	BY75-1200	BY75-1500	BY75-1800
Глубина выкладки, мм	665			
Площадь выкладки, м2	0,60	0,74	0,93	1,14
Площадь выкладки с полкой, м2	0,77	0,94	1,20	1,45
Температурный диапазон, °C	-5 ... +5			
Энергопотребление за сутки (не более), кВт/ч	5,3	6,2	7,9	9,6
Длина с боковинами, мм	980	1180	1480	1780
Глубина, мм	935			
Высота, мм	1245			
Масса, кг, не более	110	145	180	215

Параметры	BH75-1000	BH75-1200	BH75-1500	BH75-1800
Глубина выкладки, мм	660			
Площадь выкладки, м2	0,55	0,67	0,86	1,10
Площадь выкладки с полкой, м2	-	-	-	-
Температурный диапазон, °C	-18 ... -10			
Энергопотребление за сутки (не более), кВт/ч	6,3	7,6	9,7	11,2
Длина с боковинами, мм	980	1180	1480	1780
Глубина, мм	935			
Высота, мм	1245			
Масса, кг, не более	105	140	175	210

## Доступность не стесняющая движение

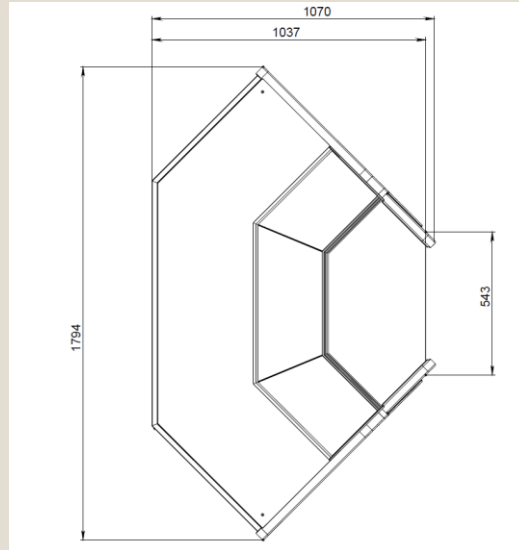
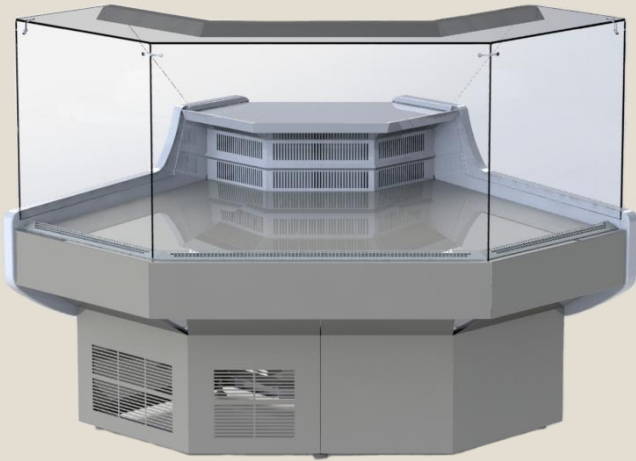

Параметры	BC75 УН	BC75 УВ
Глубина выкладки, мм	0,63	0,63
Температурный диапазон, °С	0 ... +6	
Энергопотребление за сутки (не более), кВт/ч	8,56	10,2
Длина с боковинами, мм	1390	1130
Глубина, мм	965	935
Высота, мм	1245	1245
Масса, кг, не более	135	105

### Идеально продуманный эргономичный угол:

Был произведен опрос среди продавцов занимающихся торговлей в этом сегменте. На основе 72 опрошенных человек были сформированы морфометрические показатели среднестатистического продавца.

С помощью этих показателей и применением фрактальной графики были разработаны углы, эргономически идеально вписывающиеся в интерьер и не стесняющие движения продавцов за прилавком.

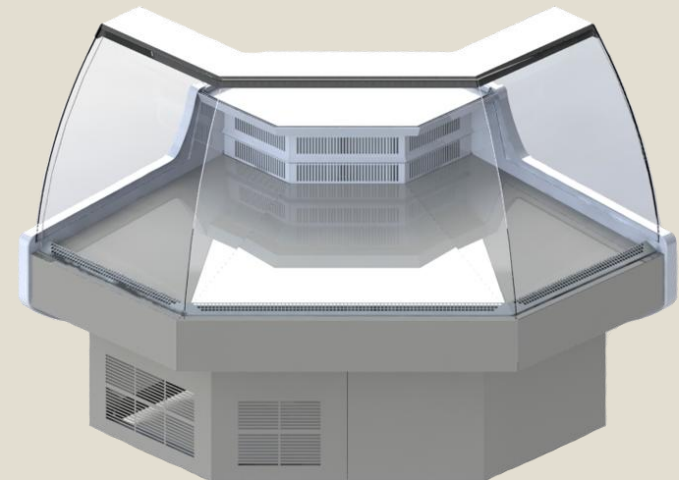

«Альтаир» – холодильный прилавок, которого все ждали.

